

PRESS-IN RISTER TYPE N

Burmeister press-in rister fremstilles ved at tverrstålet presses under høyt trykk inn i slisser i bærestålet. Slissemønsteret og det høye trykket sørger for at tverrstålet og bærestålet blir fullstendig fastlåst. Derfor oppnås god stivhet og ypperlige lastefordelingsegenskaper. Press-in rister leveres alltid med kantstål.

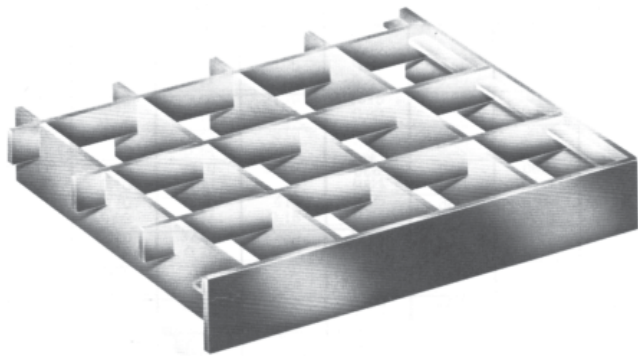

LAGERPROGRAM GITRISTER TYPE N

Maskev. (c/c)	33x16	33x33	33x33	33x33	33x33
Bærestål (mm)	25x2	25x2	30x3	40x3	50x4
På eget lager	400x600	500x500	1200x1000	300x500	500x500
	500x1000	500x1000	1500x1000	300x1000	500x1000
	600x800	600x500		400x500	
	600x1000	600x1000		400x1000	
	600x1200	700x500			
	700x1000	700x1000			
	800x1000	800x500			
	900x1000	800x1000			
	1000x500	1000x500			
	1000x600	1000x750			
	1000x750	1000x1000			
	1000x800				
	1000x900				
	1000x1000				

Produksjonsprogram for press-in rister type N

Bærestålsdim. i mm	Maskevidde i mm	
	A. C/C mellom bærestål:	B. C/C mellom støttestål:
20/2 - 25/2 - 30/2	16,6 - 22,2 - 27,7 - 33,3	11,1 - 16,6 - 22,2 - 33,3
35/2 - 40/2 - 50/2	44,4 - 50 - 55,5 - 66,6	44,4 - 50 - 55,5 - 66,6
20/3 - 25/3 - 30/3 -	77,7 - 88,8 - 100	77,7 - 88,8 - 100
35/3 - 40/3 - 50/3 - 60/3		

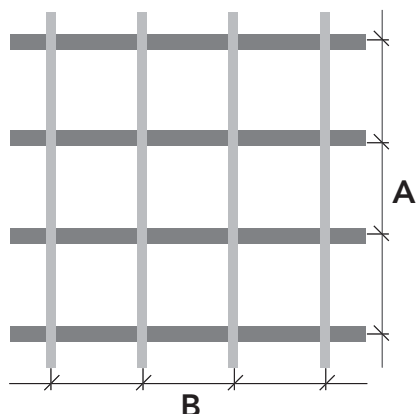

Den mest brukte maskevidde er 33,3 x 33,3 mm.

Kombinasjoner av A og B kan bestilles for rister med bærestål opp til 1800 mm. For rister med bærestål med lengde 1800 til 2500 mm, se kombinasjonene C og D under type Z.

Maks bæreståls lengde (spennvidde): 2500 mm

KJØRESTERK

Produksjonsprogram for press-in rister type Z

Bærestålsdim. i mm	Maskevidde i mm	
	C. C/C mellom bærestål:	D. C/C mellom støttestål:
25/4 - 30/4 - 40/4 - 50/4 - 60/4	22,2 - 33,3 - 44,4 - 55,5 - 66,6	33,3 - 66,6 - 100
25/5 - 30/5 - 40/5 - 50/5	77,7 - 88,8 - 100	
60/5 - 80/5 - 100/5 - 120/5 - 130/5 - 140/5		

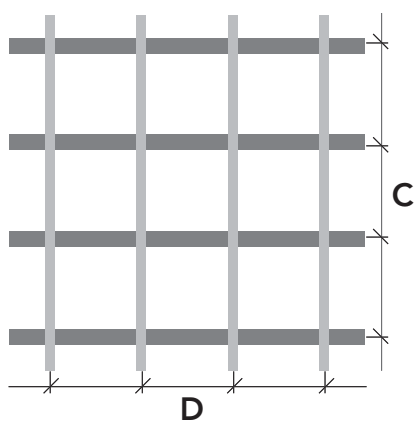

Andre typer på forespørsel.

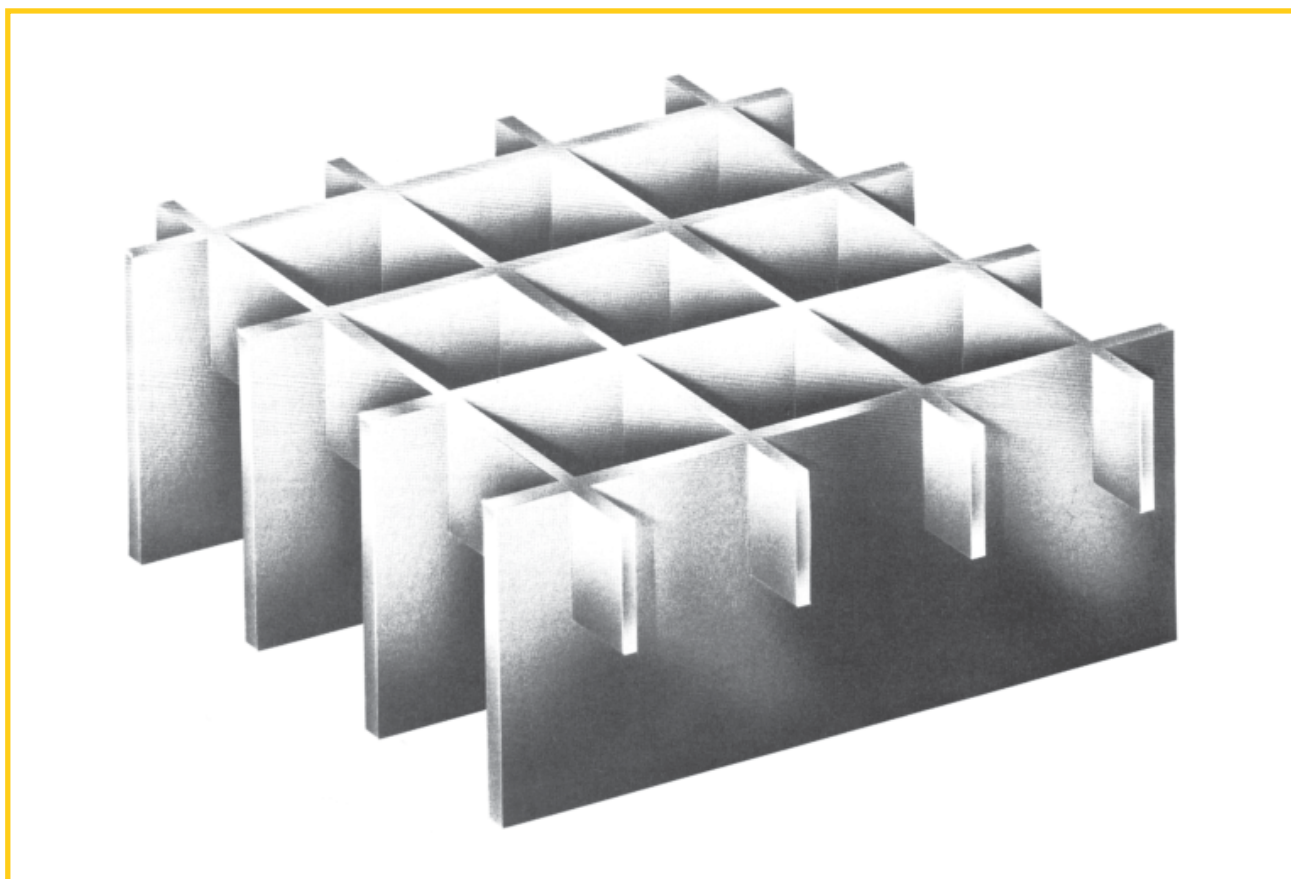

BELASTNINGSTABELL

BELASTNINGSTABELL FOR GITERRISTER TYPE N

Max. jevnt fordelt last i kg		Maskestørrelse 33,3 x 33,3 mm									
Bærestål	20/2	20/3	25/2	25/3	30/2	30/3	40/2	40/3	50/3	60/3	
Spennvidde i mm	500	1844	2765	2880	4321	4148	6222	7374	11061	17283	24887
	600	1280	1920	2000	3001	2881	4321	5121	7682	12002	17283
	700	940	1411	1469	2204	2116	3174	3762	5643	8817	12696
	800	720	1080	1125	1688	1620	2430	2880	4320	6750	9720
	900	569	854	889	1334	1280	1920	2276	3414	5334	7682
	1000	461	691	720	1080	1037	1555	1843	2765	4320	6221
	1100		571	595	893	857	1286	1524	2286	3571	5143
	1200		480	500	750	720	1080	1280	1920	3000	4320
	1300		409	426	639	614	920	1091	1636	2557	3681
	1400		353	367	551	529	794	940	1411	2204	3174
	1500		307	320	480	461	691	819	1229	1920	2765
	1600						608	720	1080	1688	2430
	1700						538	638	957	1495	2153
	1800						480	569	854	1334	1920
	1900							511	766	1197	1723
	2000							461	691	1080	1555
	2100								627	980	1411
	2200								571	893	1286
	2300								523	816	1176
	2400									750	1080
2500									691	995	

Max. konsentrert last på en trykkflate 200 x 200 mm		Maskestørrelse 33,3 x 33,3 mm									
Bærestål	20/2	20/3	25/2	25/3	30/2	30/3	40/2	40/3	50/3	60/3	
Spennvidde i mm	500	179	269	278	416	396	594	691	1037	1589	2247
	600	143	215	222	333	317	475	553	829	1272	1798
	700	119	179	185	278	264	396	461	691	1060	1498
	800	102	154	159	238	226	340	395	592	908	1284
	900	90	134	139	208	198	297	346	518	795	1124
	1000	80	119	123	185	176	264	307	461	706	999
	1100		107	111	167	158	238	276	415	636	899
	1200		98	101	151	144	216	251	377	578	817
	1300		90	93	139	132	198	230	346	530	749
	1400		83	85	128	122	183	213	319	489	691
	1500		77	79	119	113	170	197	296	454	642
	1600						158	184	276	424	599
	1700						149	173	259	397	562
	1800						140	163	244	374	529
	1900							154	230	353	499
	2000							146	218	335	473
	2100								207	318	449
	2200								197	303	428
	2300								189	289	409
	2400									276	391
2500									265	375	

 Nedbøying ikke større enn 1/200 av spennvidden max last over den gule linjen.

 Nedbøying ikke større enn 1/200 av spennvidden max 4 mm ved en last på 500 kg jevnt fordelt last.

 Nedbøying ikke større enn 1/200 av spennvidden ved en last på 500 kg jevnt fordelt last.

GITERRISTER

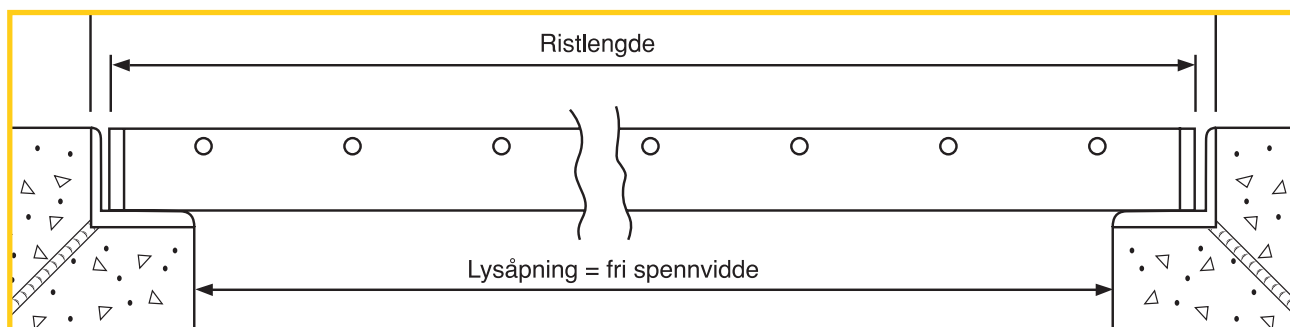

På forespørsel dimensjonerer vi øvrige belastningstilfeller (f.eks. kjøresterke rister).



PRESSVEISET GITERRISTER TYPE SP

Flattstål på høykant utgjør den bærende konstruksjonen i risten, mens vridde rundstål står vinkelrett i bærestålet som binder disse sammen. Sammenføres ved pressveising.

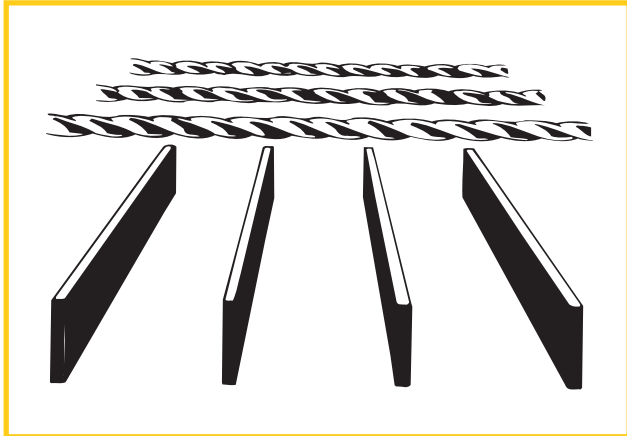
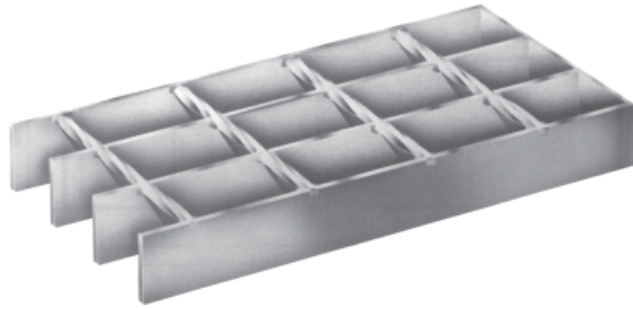

Sink eller maling fester seg derfor godt på disse overflatene. På grunn av denne fremstillingsmetode oppnås en sveisefuge i hvert krysningspunkt mellom bærestål og tverrstål. Avhengig av maskevidden er det 600 til 1000 sveisepunkter pr. kvadratmeter. Dette gir ristene en meget god strekkfasthet. Den kan kappes eller skjæres med skjærebrenner for uttak o.l.

LAGERPROGRAM GITERRISTPANELER

Uthevede formater = eget lager

Lagerførte formater = 6100 x 1000 mm

Maskev. (c/c)	16x75	34x38	34x50	34x76	34x38
Lysåpning	14x67	30x32	30x44	30x69	Sagtannet
Bærestålsdim.					
25 x 2	galv.	galv.			
25 x 3		galv.		galv./sort	
25 x 5					
30 x 2	galv.	galv.			
30 x 3		galv.		galv./sort	galv.
40 x 3		galv.			galv.
40 x 5					
50 x 4			galv.		

Vi leverer SP- rister i ubehandlet og galvanisert, samt rustfritt og syrefast stål

Første mål angir bæreretningen.
F.eks. 1600 x 1000 Bæreretning x Bredde

Andre typer på forespørsel.

LENGDE, BREDDER, DIAGONALMÅL

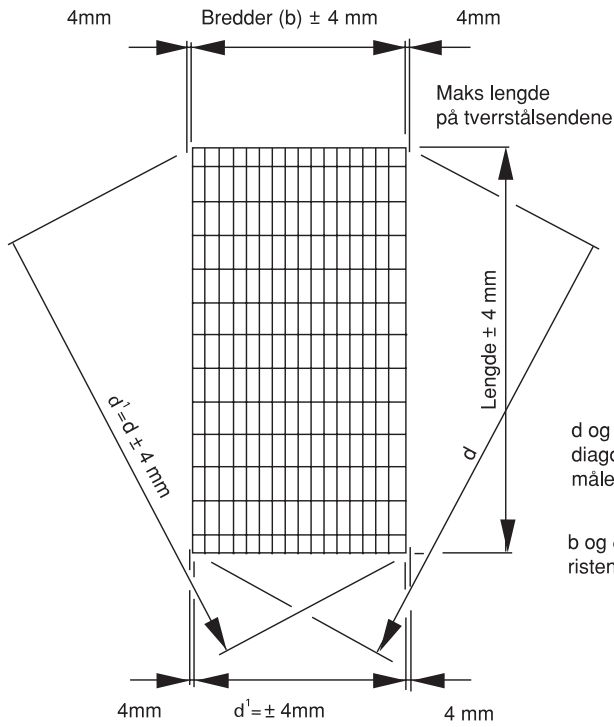

TVERRSTÅLSDELING

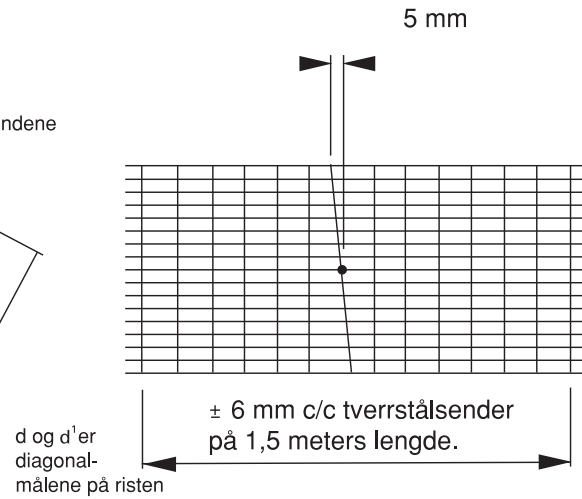

BÆRESTÅLSVINKEL

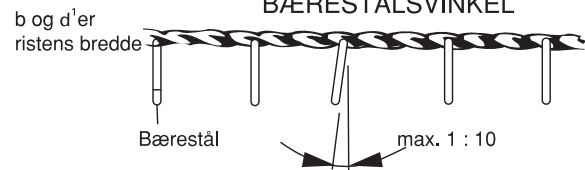

TVERRSTÅLSBØYNING

(før montering med festeklemmer)

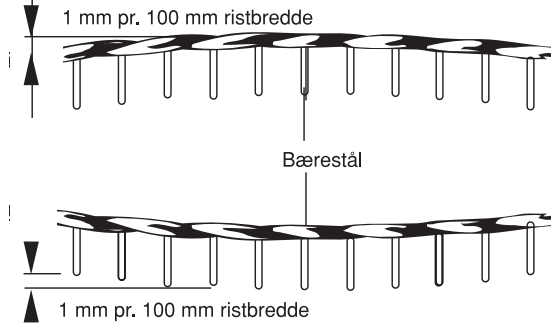

BÆRESTÅLSBØYNING

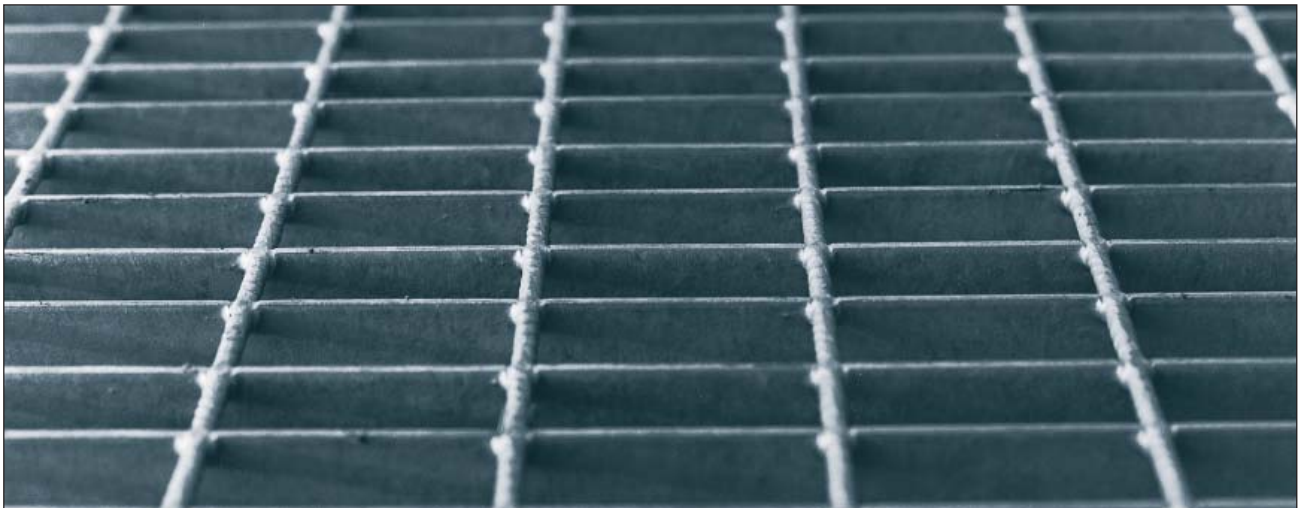
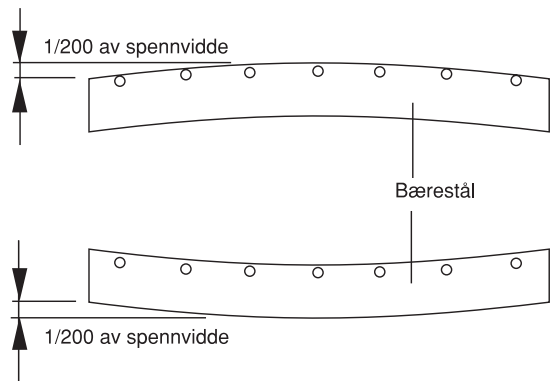

SKJÆRING

Rett skjæring

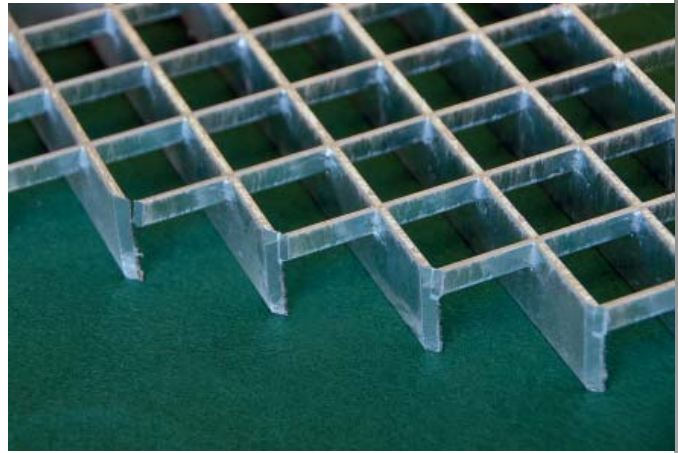
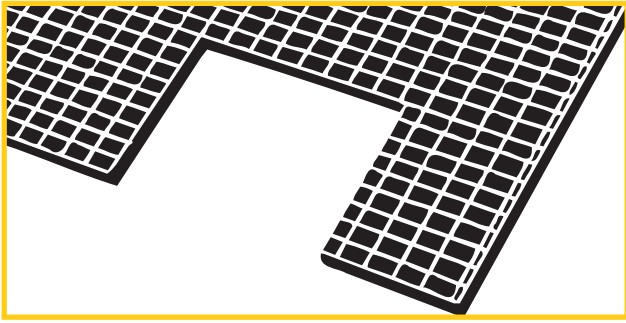

Rettvinklede uttak med kantstål

Figurskjæring

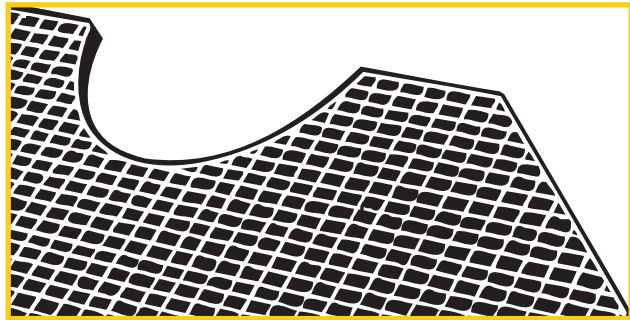

Figurskjæring med kantstål



INNSTØPNINGSGODS

Uthevede formater = eget lager

Vinkelstål	STD lengde
L 30 x 30 x 3	3 m
L 35 x 35 x 5	3 m
L 40 x 40 x 5	3 m
L 45 x 45 x 5	3 m
L 50 x 50 x 5	3 m
L 55 x 55 x 6	3 m

Andre typer på forespørsel.



FESTEKLAMMER

S-klammer for maske 33 mm

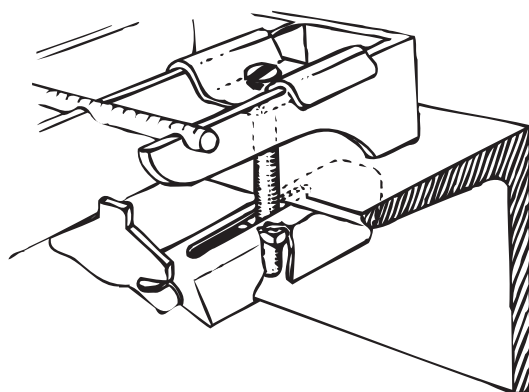

Børster for fotskraperister



Skruer for maske 14 mm
- for finmaskede rister



OFFSHORE - RISTER

Lettere type - mindre maskeåpning

Rister med sagtannet bærestål. Denne risttype er fremstilt for å oppfylle offshore-industriens spesielle krav. Annethvert bærestål er erstattet med 1 eller 2 rundstål. Ved dette reduseres

vekten. Samtidig oppfylles kravet til at en 15 mm kule ikke faller gjennom maskene. Ristene er på grunn av den spesielle sagtanningen meget sklisisikre. Kraftigere rister kan leveres fra verk.

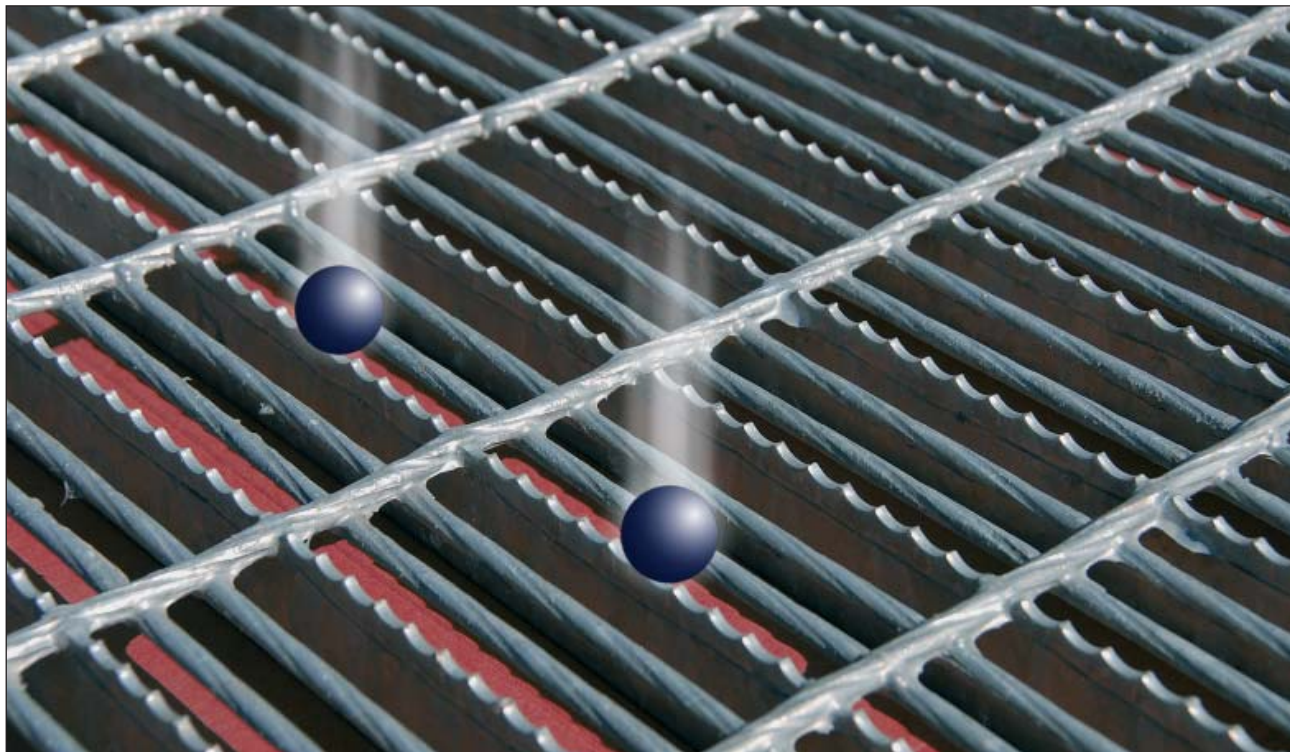

Vi lagerfører enkelte dimensjoner i galvanisert og ubehandlet utførelse. Ta nærmere kontakt!

Bæreståldimensjoner i mm:

25/3 - 25/5 - 30/3 - 30/5 - 35/3 - 35/5 - 40/3 - 40/5

Eksempel på strengrist

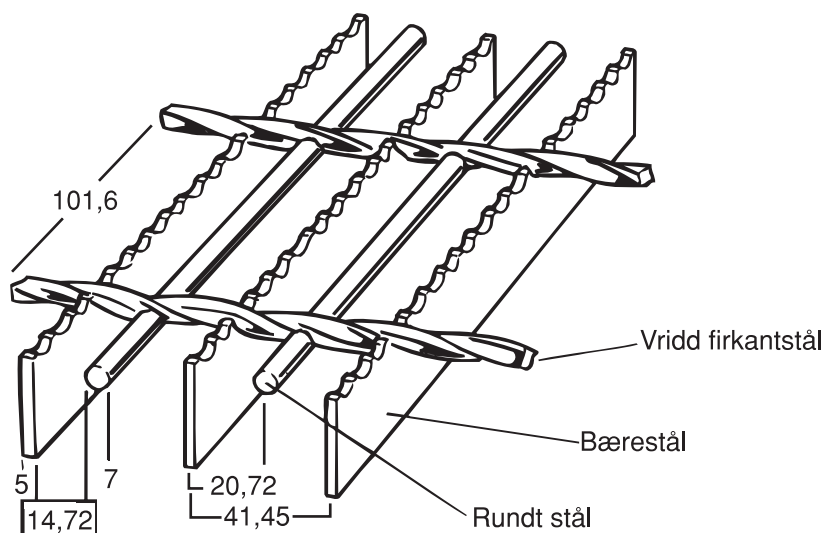

Glassfiberarmert plast er et kompositt materiale bestående av fiber og et bindemiddel, eller resin som det også kalles. Fibrene, i første rekke glassfiber gir materialet styrke. Resinen gir ulik kjemisk motstandsstyrke avhengig av hvilke formål glassfiberristene skal benyttes til.

Kombinasjonen av glassfiber og resin gir et konstruksjonsmateriale med helt spesielle egenskaper:

- Utmerket korrosjons- og kjemikalimotstand
- Lett vekt
- Meget gode mekaniske egenskaper
- Lav termisk utvidelse
- Har ingen påvirkning på rada og elektromagnetiske signaler
- En svært god elektrisk isolator
- Ikke brennbar iflg. ASTM-E 84
- Sklisikre
- Vedlikeholdsfrie

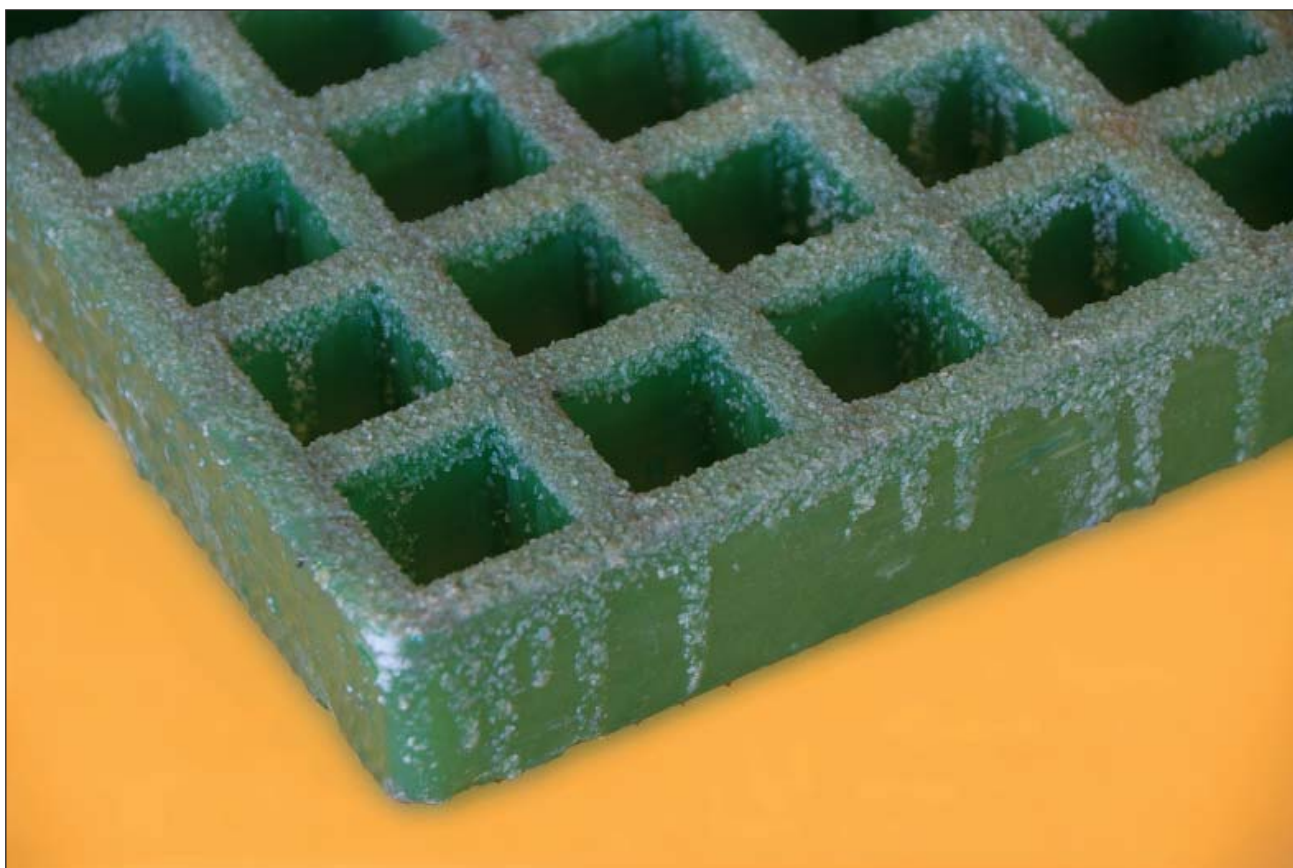
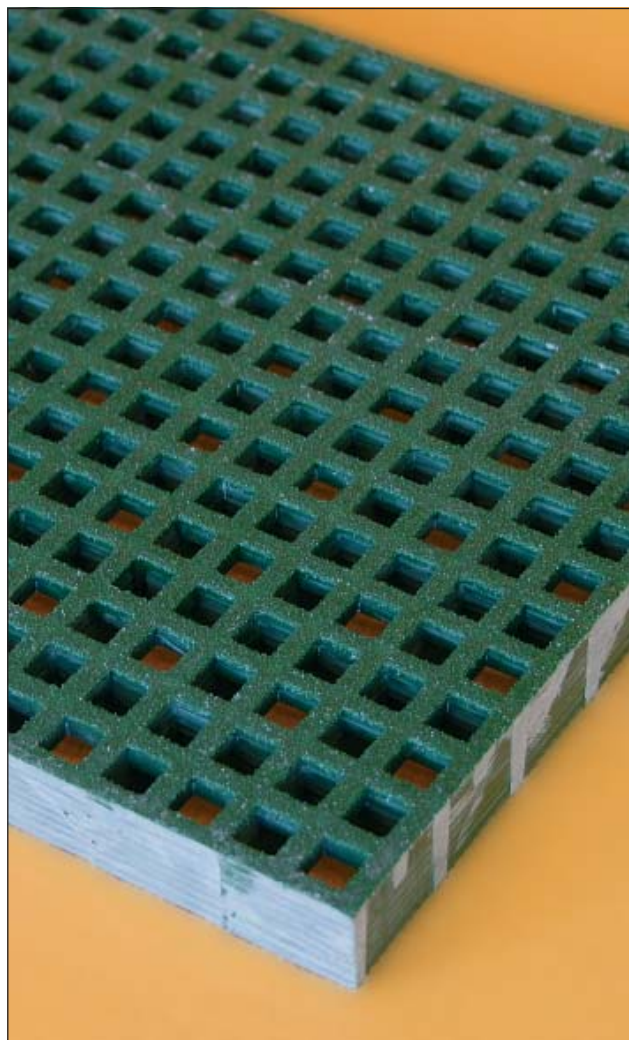

SKLISIKRE RISTER OG TRINN

Type NA

Både bærestål og støttestål er sagtannet for best mulig sklisikring.

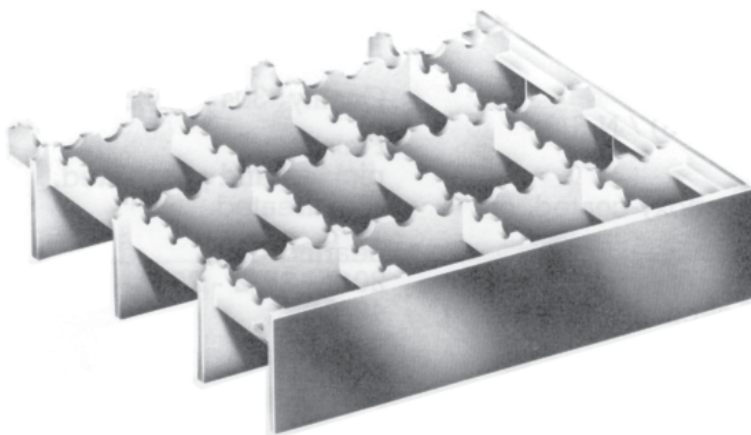

Type NAD

Sagtannet bærestål, støttestål forsenket ca. 2 mm.

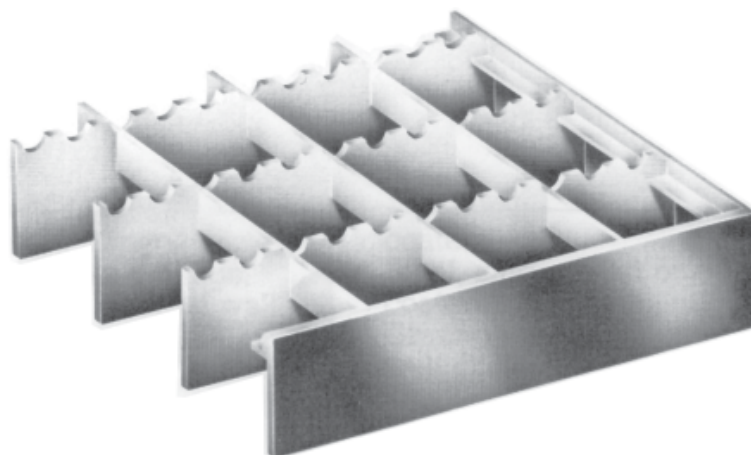

Type NAV

Sagtannet støttestål, bærestål forsenket ca. 2 mm.

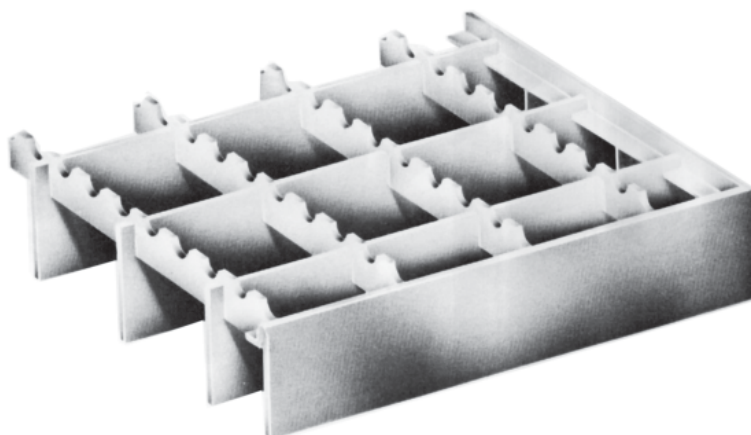

TRINN TYPE N

Uthevede formater = eget lager

Lengde x bredde	Vekt VFZ Kg/st	Lengde x bredde	Vekt VFZ Kg/st
500 x 130	2,2	1000 x 160	5,2
500 x 160	2,6	1000 x 200	6,2
500 x 200	3,1	1000 x 230	7,0
		1000 x 260	7,7
600 x 130	2,6	1000 x 300	8,7
600 x 160	3,1		
600 x 200	3,6	1100 x 200	6,7
600 x 230	4,1	1100 x 230	7,6
		1100 x 260	8,5
700 x 130	3,1	1100 x 300	9,4
700 x 160	3,5		
700 x 200	4,0	1200 x 230	8,3
700 x 230	4,6	1200 x 260	9,1
		1200 x 300	10,2
800 x 130	3,7		
800 x 160	4,3	1300 x 230	11,8
800 x 200	5,1	1300 x 260	13,2
800 x 230	5,7	1300 x 300	14,7
800 x 260	6,3		
		1400 x 230	12,7
900 x 160	4,8	1400 x 260	14,1
900 x 200	5,7	1400 x 300	15,8
900 x 230	6,3		
900 x 260	7,3	1500 x 230	14,8
		1500 x 260	16,7
		1500 x 300	18,6



Type N

Øvrige dimensjoner på forespørsel.

Tilsvarende repos leveres som standard i dybde 500/1000 mm. Samtlige trinn kan leveres sagtannet for ekstra skliskring.

BYGGETRINN

Varmgalvaniserte gittertrinn med skliskker trappenese. Sideplater som er egnet for montasje på trevanger. Fast trappevinkel på 39 grader, og med en standard dimensjon på 900 x 230 mm. Disse er meget monteringsvennlige.

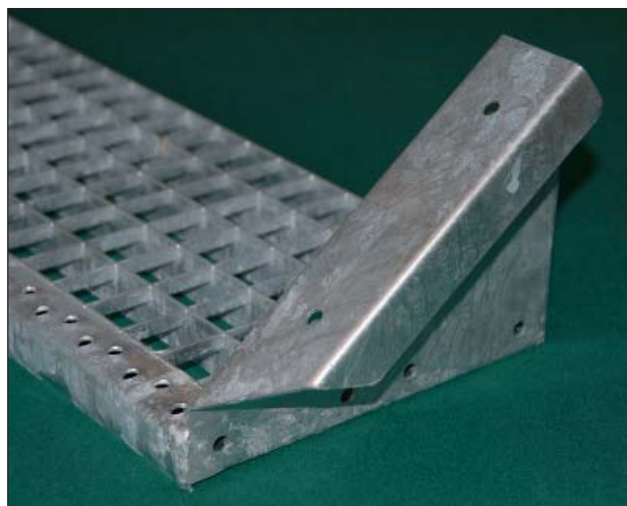

MÅL TRINN OG REPOS

Burmeister leverer trinn og reposer av gitterrister. Leveres som standard i varmgalvanisert utførelse. Finnes også i annet materiale og i andre formater.

GITTERTRINN

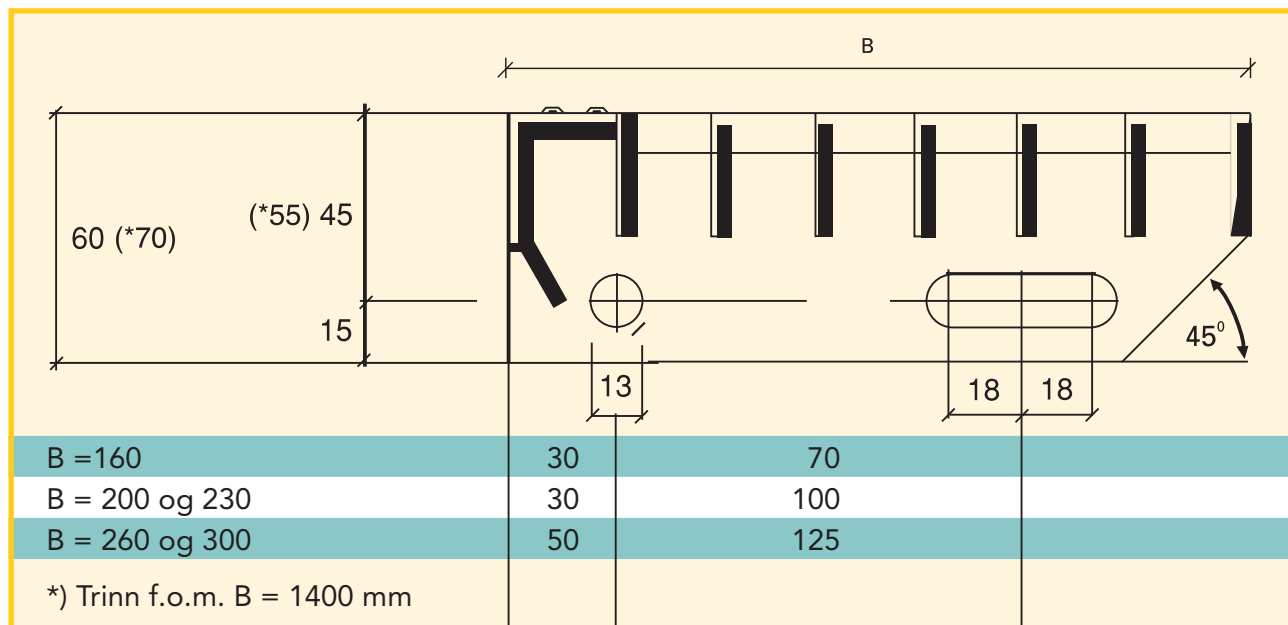

GITTERREPOS

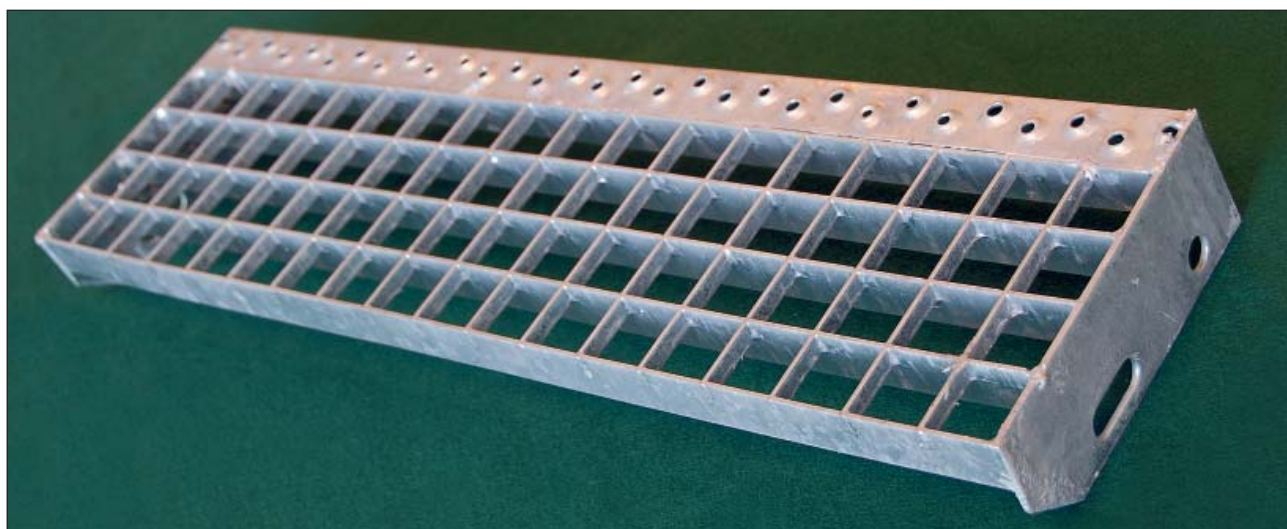
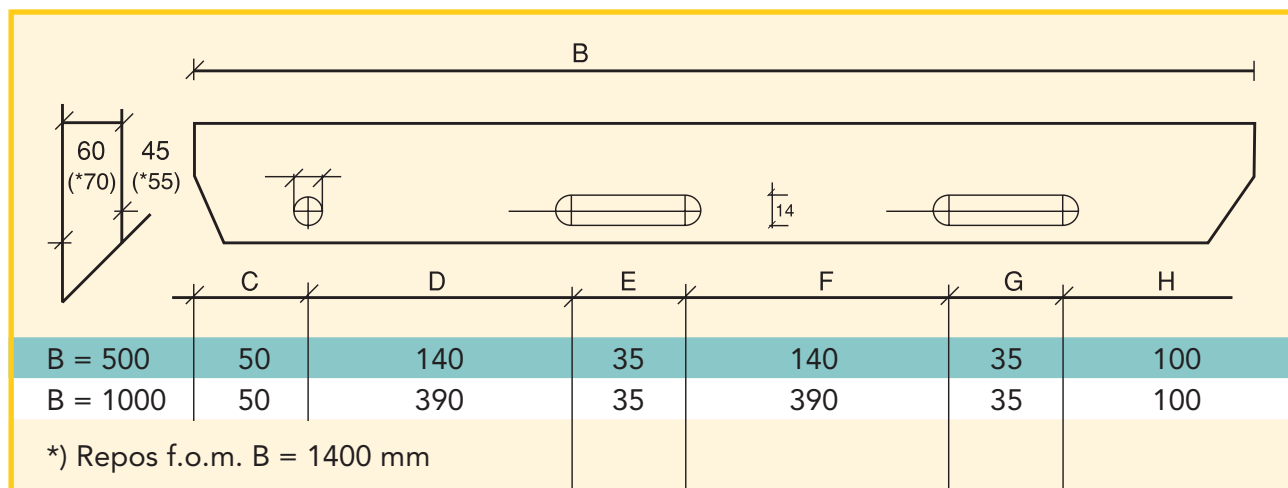

Rister og trinn i aluminium type A

Kvalitet:

54 S (AL MG 3) / N 5/6

Overflatebehandling:

Eloksert, epoxy-belagt eller ubehandlet.

Kantstål:

Spesiell T-profil ved høyde 30 og 40 mm.
Flatt kantstål ved andre høyder.

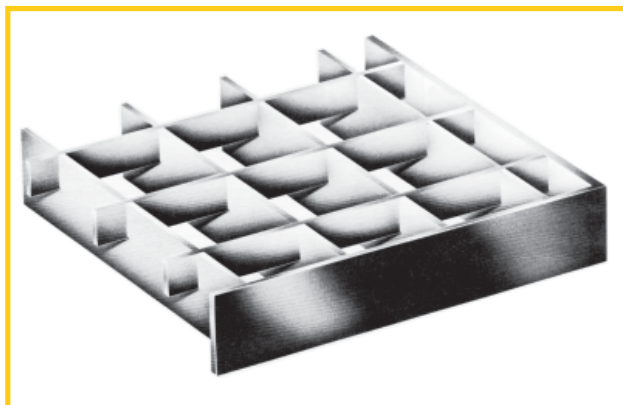

Rister og trinn i rustfritt stål type RV

Kvalitet:

AISI 304 / EN 58 E

Overflatebehandling:

Beiset eller ubehandlet.

Bærestål:

20/2 - 25/2 - 25/3 - 30/2 - 30/3 - 40/3



Andre kvaliteter og bæreståldimensjoner er tilgjengelig på forespørsel.
Angående maskevidde se side 1.01.

Kan også leveres på forespørsel:

- KONVEKTORRISTER OG HIMLINGSRISTER
- RISTER FOR SOLSKJERMING TYPE RL

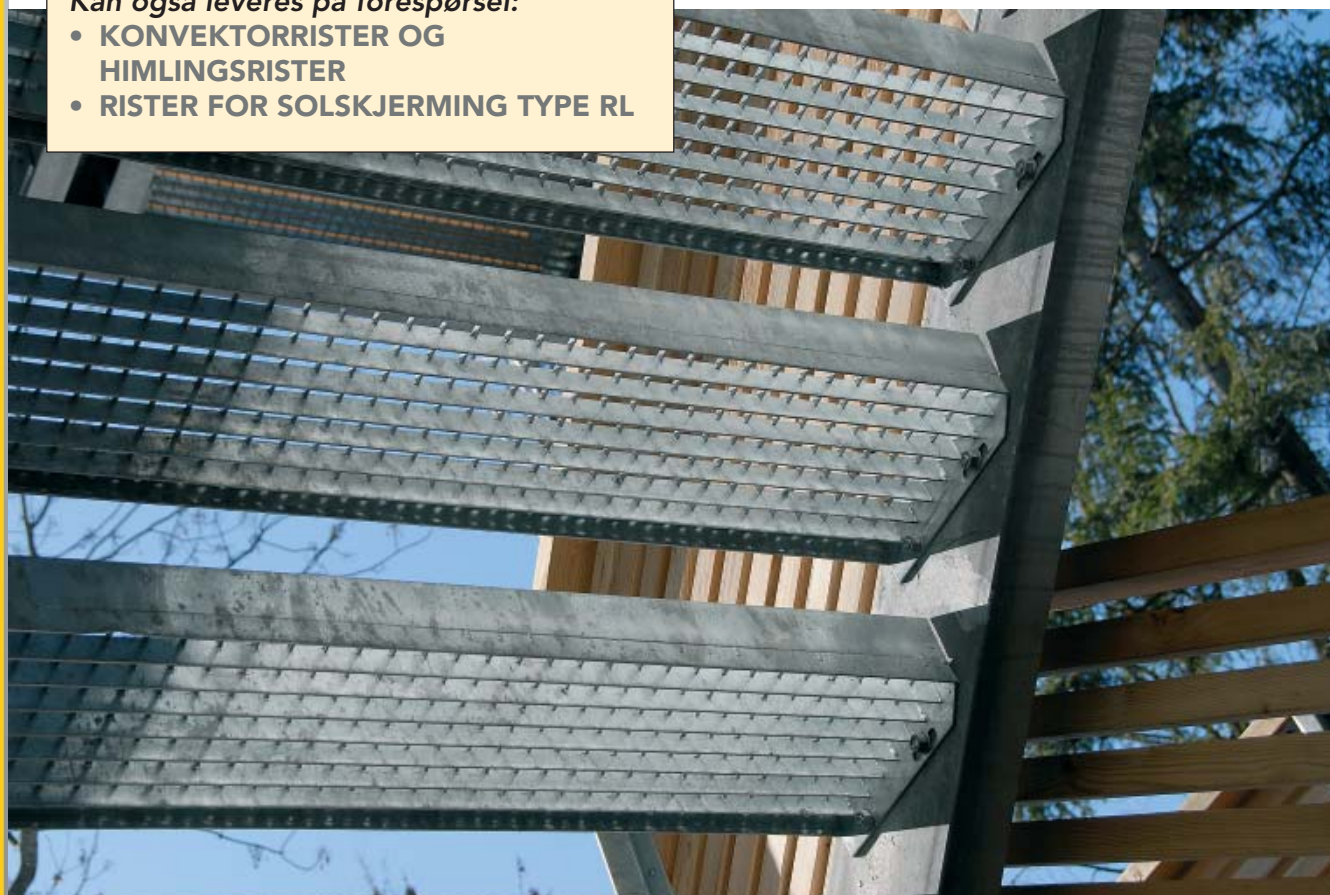

HULLRISTER

Type AP 2-50/MAW (2 mm tykkelse)
Type AP 3-50/MAW (3 mm tykkelse)

Kvalitet:

Stål, aluminium, rustfritt stål og
varmgalvanisert stål (kun 2 mm tykk)

Hull \varnothing 14 mm, c/c 50 mm, høyde 5 mm
Drenshull \varnothing 8 mm, c/c 50 mm, dybde 0 mm

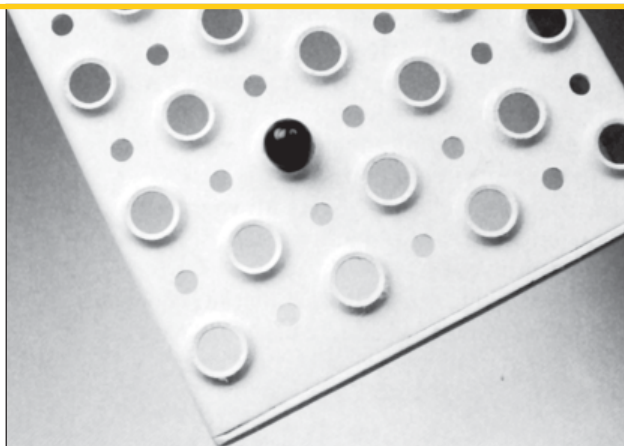

Type AP 2-50/ZAW (2 mm tykkelse)
Type AP 3-50/ZAW (3 mm tykkelse)

Kvalitet:

Stål, aluminium og rustfritt stål og
varmgalvanisert stål (kun 2 mm tykk)

Hull \varnothing 14 mm, c/c 50 mm, høyde 5 mm



Type AP 2-30/MAW (2 mm tykkelse)

Kvalitet:

Stål, aluminium, rustfritt stål og
varmgalvanisert stål.

Hull \varnothing 8 mm, c/c 30 mm, høyde 3 mm
Drenshull \varnothing 6 mm, c/c 30 mm, dybde 3 mm



Type AP 2-40/MAW (2 mm tykkelse)
Type AP 3-40/MAW (3 mm tykkelse)

Kvalitet:

Stål, aluminium og rustfritt stål og
varmgalvanisert stål (kun 2 mm tykk)

Hull \varnothing 14 mm, c/c 40 mm, høyde 5 mm
Drenshull \varnothing 8 mm, c / c 40 mm, dybde 5 mm

